

IP20



- Montaż do płyt gipsowo-kartonowych
- Linia światła zlicowana z powierzchnią
- Niewidoczne elementy aluminiowe
- Możliwość montażu zasilacza w części świecącej oprawy

PRZEZNACZENIE PRODUKTU

- oświetlenie główne i dekoracyjne

MONTAŻ

- w zabudowie gipsowo-kartonowej, za pomocą klejów montażowych
- możliwość łatwego łączenia w ciągi i systemy

INFORMACJE DODATKOWE

- w celu zabezpieczenia oprawy podczas montażu należy stosować wkładkę ochronną TECH-22
- standardowe długości profili oraz osłon KLUŚ: 1000 mm (tolerancja $\pm 1,5$ mm) oraz 2005 mm / 3010 mm (tolerancja +5 mm); dla wybranych osłon 6050 mm, 10050 mm (tolerancja +5 mm)
- wybierając inną długość profili / osłon niż dostępna w standardzie należy dodatkowo wybrać usługę cięcia w firmie KLUŚ

RYSUNEK TECHNICZNY

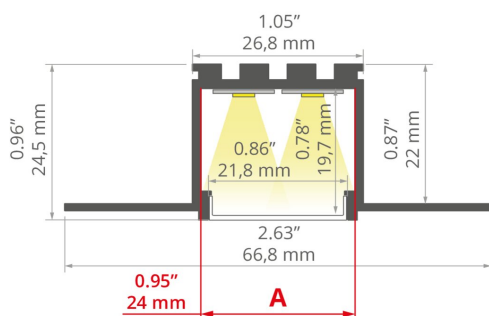

SPECYFIKACJA TECHNICZNA

Materiał	aluminium
Kolor	■ srebrny nieanodowany
Możliwe IP oprawy	20, 65
Możliwe kształty oprawy	liniowy, wielokątny
Przekrój profilu	prostokątny
Szerokość	66.8 mm
Wysokość	24.5 mm
Szerokość klejenia LED A	24 mm
Liczba pasków LED A (szerokość 8 mm)	2
Szerokość świecenia	22 mm
Max moc pojedynczej taśmy LED KLUŚ	19.2 W/m
Typ budynku	Obiekt komercyjny, Obiekt handlowy, Obiekt mieszkaniowy, Obiekt horeca, Obiekt kulturalny/rozrywkowy
Przestrzeń	ciągi komunikacyjne, łazienka, lobby / foyer, biuro, sala konferencyjna
Osłona docinana jest na długość profilu	tak





Długość	Ref
1000 mm	A06454N_1
2005 mm	A06454N_2
3010 mm	A06454N_3

Możliwość łatwego łączenia w ciągi	tak
Do płyt gipsowo-kartonowych	tak
Do pokrycia gładzią	tak
Wyprowadzenie przewodu od spodu	tak



PRZYKŁADOWE REALIZACJE



POWIĄZANE AKCESORIA > OSŁONY

NAZWA	MATERIAŁ	PRZEPUSZCZALNOŚĆ	KOLOR	NR REF	
LIGER		PC	70 %	satyna	B17032S
			22 %	czarna	B17032B
HS		PC	65 %	mleczna	B17011F
			88 %	przezroczysta	B17011C
G		PMMA	71 %	satyna	B17006S
			89 %	półprzezroczysta	B17006T
			94 %	przezroczysta	B17006C
			20 %	czarna	B17006B
MUN-22		PC	86 %	mleczna	B17042F

POWIĄZANE AKCESORIA > ZAŚLEPKI

NAZWA	MATERIAŁ	KOLOR	NR REF
KOZEL	 PP	 szary	C24034C02

POWIĄZANE AKCESORIA > LED > BIAŁE MONO

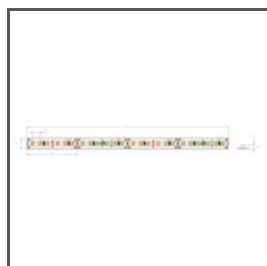

K-1220-24
K-1220-24

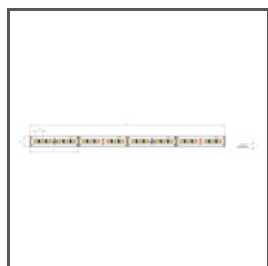

K-1275-24
K-1275-24

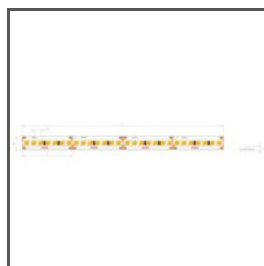

K-1910-HD-24
K-HD-1910-24



KWP-1220-24
KWP-1220-24

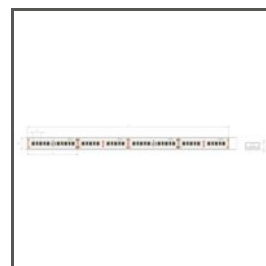

KWP-1275-24
KWP-1275-24

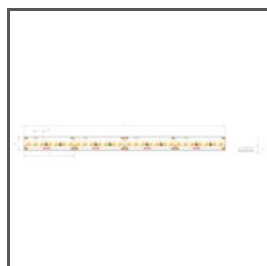

KWP-GHD-1910-24
KWP-GHD-1910-24

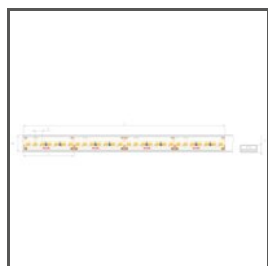

KWP-HD-1910-24
KWP-HD-1910-24

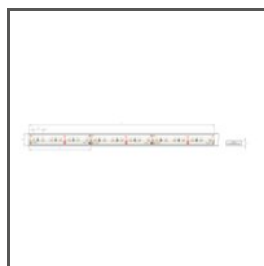

KWP-1440-24
KWP-1440-24

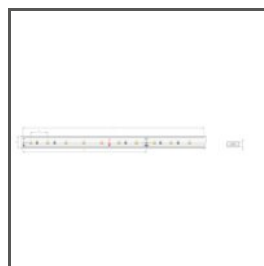

KWP-0480-24
KWP-0480-24

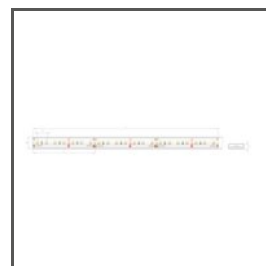

KWP-0960-24
KWP-0960-24

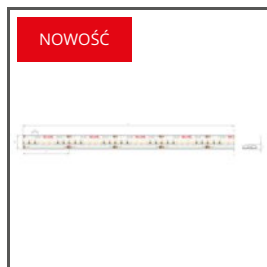

KWP-GHD-0480-24
KWP-GHD-0480-24



KWP-GHD-0960-24
KWP-GHD-0960-24

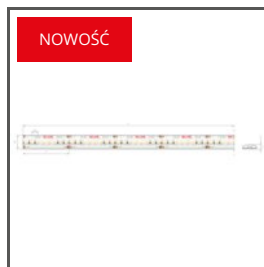

KWP-GHD-1440-24
KWP-GHD-1440-24

POWIĄZANE AKCESORIA > LED > CRI 95+



KWP-CRHD-1820-24
KWP-CRHD-1820-24

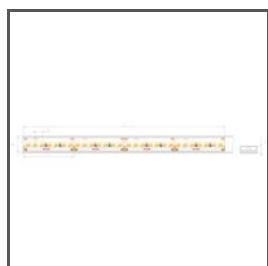

KWP-CRHD-1910-24
KWP-CRHD-1910-24



KWP-CR-0480-24
KWP-CR-0480-24

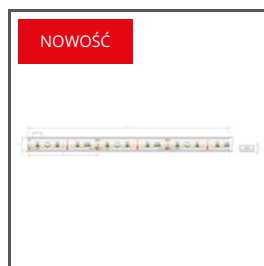

KWP-CR-0960-24
KWP-CR-0960-24

POWIĄZANE AKCESORIA > LED > RGB / RGB-W / RGB-CTT



KWP-RGB-1275-24
KWP-RGB-1275-24



K-RGBW-1530-24
K-RGBW-1530-24



KWP-RGBW-1530-24
KWP-RGBW-1530-24



K-1920-120-RGB-24
K-RGB-1920-120-24

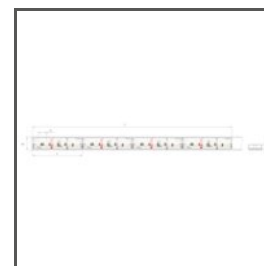

KWP-1920-120-RGB-24
KWP-1920-120-RGB-24



K-RGB-1200-24
K-RGB-1200-24



K-RGB-0700-24
K-RGB-0700-24



KWP-RGB27T65-1200-24
KWP-RGB27T65-1200-24

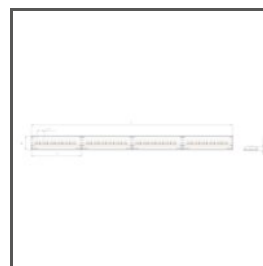

KWP-GRGBW-1530-24
KWP-GRGBW-1530-24



KWP-RGB-0700-24
KWP-RGB-0700-24



KWP-RGB-1200-24
KWP-RGB-1200-24

POWIĄZANE AKCESORIA > LED > REGULACJA TEMPERATURY BARWOWEJ



K-27T50-1440-24
K-27T50-1440-24



KWP-27T50-1440-24
KWP-27T50-1440-24

POWIĄZANE AKCESORIA > LED > WYSOKA SKUTECZNOŚĆ ŚWIETLNA

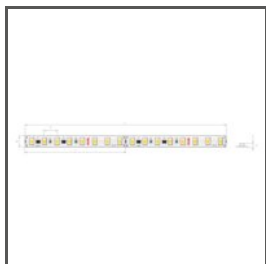

K-HE-0480-HD-24
K-HEHD-0480-24

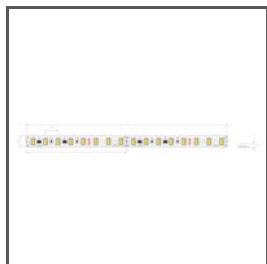

K-HE-0960-HD-24
K-HEHD-0960-24



K-HE-1440-HD-24
K-HEHD-1440-24

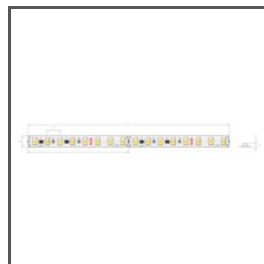

K-HE-1920-HD-24
K-HEHD-1920-24

POWIĄZANE AKCESORIA > LED > ZIGZAG



K-BTRGB40-1510-24
K-BTRGB40-1510-24

POWIĄZANE AKCESORIA > LED > ŚWIECENIE W BOK

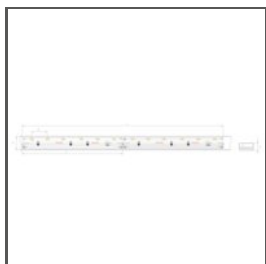

KWP-SE-1210-24-8
KWP-SE-1210-24-8

POWIĄZANE AKCESORIA > INNE AKCESORIA > KSZTAŁTKI

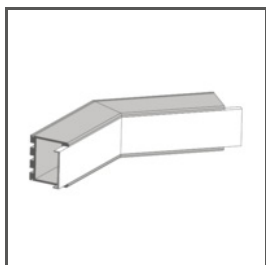

KSZTAŁTKA
L135PW
L135PW

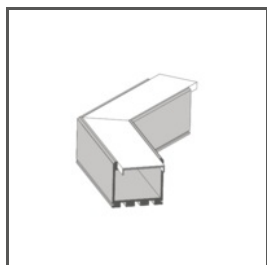

KSZTAŁTKA
L135
L135

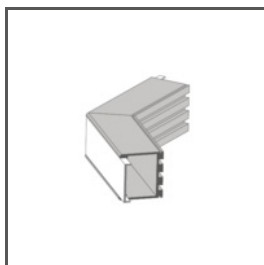

KSZTAŁTKA
L135PZ
L135PZ

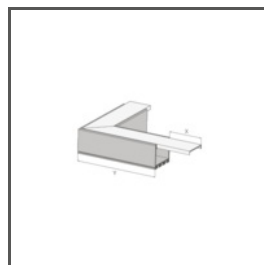

KSZTAŁTKA
L90
L90

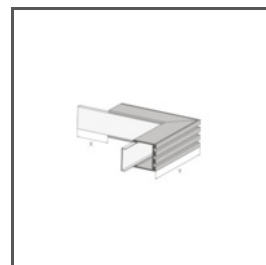

KSZTAŁTKA
L90PW
L90PW

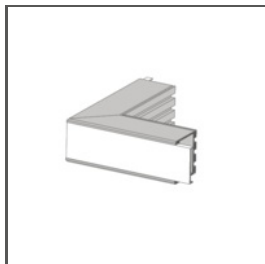

KSZTAŁTKA

L90PZ

L90PZ

POWIĄZANE AKCESORIA > INNE AKCESORIA > ŁĄCZNIKI



ŁĄCZNIK

ZM-180

C28075N00



ŁĄCZNIK

ZM-NA-60

42305



ŁĄCZNIK

ZM-NA-90

42723



ŁĄCZNIK

ZM-NA-120

C28242N00



ŁĄCZNIK

ZM-NA-PION-120

42321



ŁĄCZNIK

ZM-NA-PION-135

42727