



- 1 Sprachwahl (Multifunktionstaste) / Speech Button (multifunction button)
- 2 Auswahl "Rechts" / Select "Right"
- 3 Auswahl "Hoch" / Select "Up"
- 4 Auswahl "Links" / Select "Left"
- 5 Auswahl "Runter" / Select "Down"

Ein kurzer Druck (Taste 1) aktiviert das Display.
Single Press (button 1) switches on the display

Drücken und Halten der Sprachwahl Taste (Taste 1) für ca. 2 sek aktiviert das Menü.
Press and hold Speech Button (button 1) for 2 seconds, this will enable the Menu Mode Option.

Drücken Sie die Tasten "Hoch" oder "Runter" (Tasten 3 & 5) bis die Uhrzeitverstellung ausgewählt ist. Zur Bestätigung betätigen Sie bitte die Taste für die Sprachwahl (Taste 1).
Press "Up" or "Down" (buttons 3/5) till clock setting is selected. Then press button 1 to confirm.

Um die Uhrzeit zu verstellen, nutzen Sie bitte die Tasten für die Lautstärkeverstellung (Tasten 3 & 5) „Hoch“ und „Runter“. Die folgenden Optionen werden über die Titelseite (Tasten 2 & 4) angewählt, bestätigt wird die Auswahl wiederum mit der Sprachwahl Taste (Taste 1).
Use (button 3 or 5) „Up“ or „Down“ to adjust the clock, select the next option using the "track up/down buttons" (button 2 or 4) and then press Speech Button (button 1) again to confirm the selection.

Um das Datum zu verstellen nutzen Sie bitte die Tasten der Lautstärkeverstellung (Tasten 3 & 5) "Hoch" und "Runter". Weitere Optionen werden über die Titelseite (Tasten 2 & 4) angewählt. Use (Button 3 or 5) "Up" or "Down" to adjust the date. Use "track up/ down" (button 2 or 4) to select the next option.

Zur Bestätigung drücken Sie die Sprachwahl Taste (Taste 1).
To confirm your choice press (button 1).

Wenn Zeit und Datum nach Wunsch eingestellt wurden, bestätigen Sie Ihre Einstellung über einmaliges Betätigen der Sprachwahl Taste. Press the Speech Button (button 1) once to confirm your selection when the time and date has been set.

Nach 15-20 sek wird sich das Menü automatisch schließen.
The menu option will time out after 15-20 seconds.

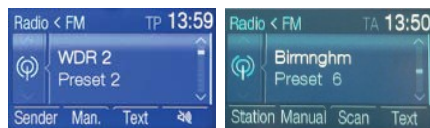
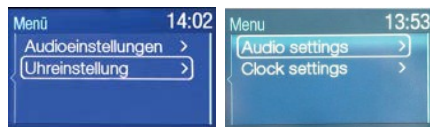
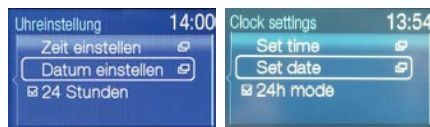
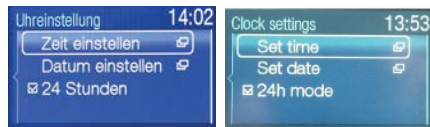
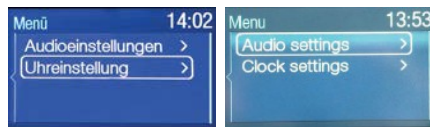

Bedienungsanleitung / Manual

Lenkradfernbedienungsadapter / Stalk Adapter



Artikel-Nr.: | part-no

42sfo008

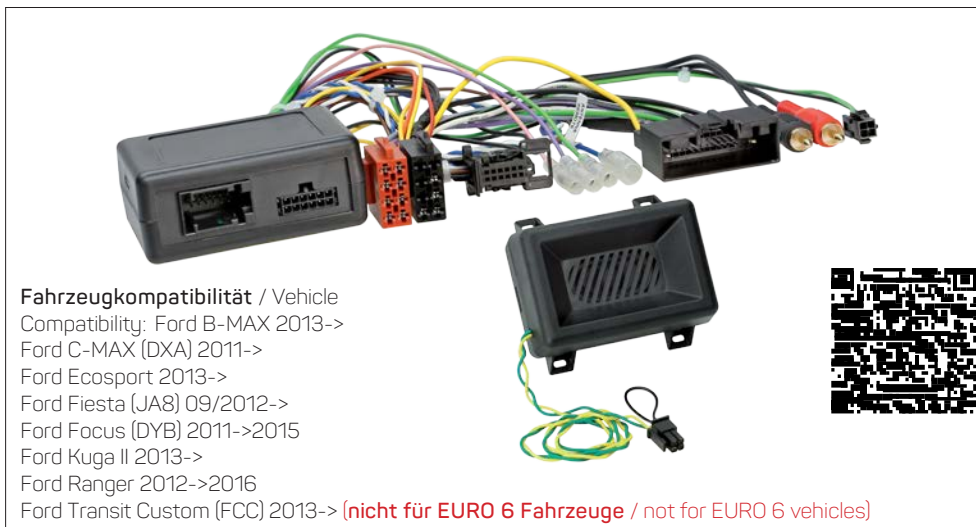

Fahrzeugkompatibilität / Vehicle

- Compatibility: Ford B-MAX 2013->
Ford C-MAX (DXA) 2011->
Ford Ecosport 2013->
Ford Fiesta (JA8) 09/2012->
Ford Focus (DYB) 2011->2015
Ford Kuga II 2013->
Ford Ranger 2012->2016
Ford Transit Custom (FCC) 2013-> **(nicht für EURO 6 Fahrzeuge / not for EURO 6 vehicles)**

Montage durch Fachwerkstatt erforderlich
Technische Änderungen vorbehalten
Version: 07/2017

Expert Fitment Required
Subject to alteration without notice
Version: 07/2017



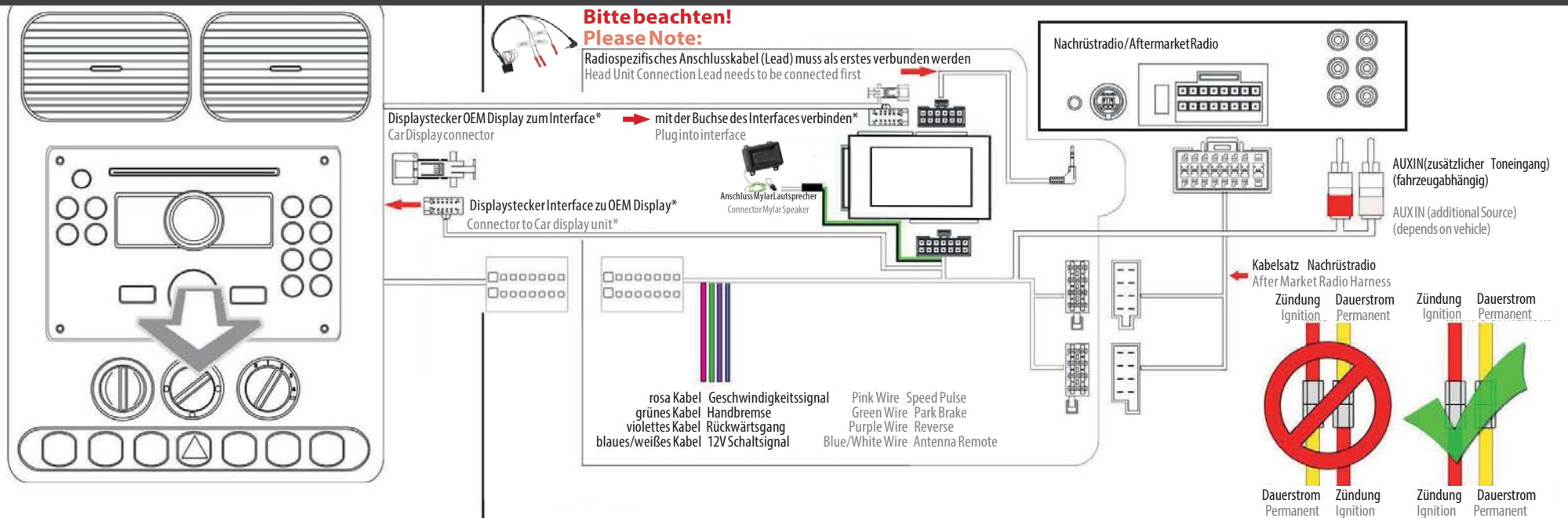

Vorgehensweise / Instruction:

1. Demontieren Sie das vorhandene Radio sowie die darüberliegende OEM-Displayeinheit. /
Demount the existing radio and the OEM display unit located above.

2. Dann muss das radiospezifische Kabel/Lead (12 Pin Microfit) in das ACV Modul gesteckt und das andere Ende (z.B. 3,5mm Klinke oder lose(s) Kabel) mit dem Nachrüstradio verbunden werden. /
Connect the radio specific lead (12 Pin microfit) to the ACV interface and link the other end (e.g. 3.5mm) with the retrofitting radio.

Auf der Rückseite der OEM-Radio-Displayeinheit findet sich die originale Versorgungsleitung, welche über einen Stecker mit Rastvorrichtung eingesteckt ist. Bitte nehmen Sie den OEM-Displaystecker aus der Buchse des Displays und führen Sie die OEM-Verkabelung zum Interface. / The original supply harness with a latching display connector is located behind the OEM-headunits display. Please disconnect the latching display-connector from the socket of the OEM display and route the OEM-harness to the stalk interface.

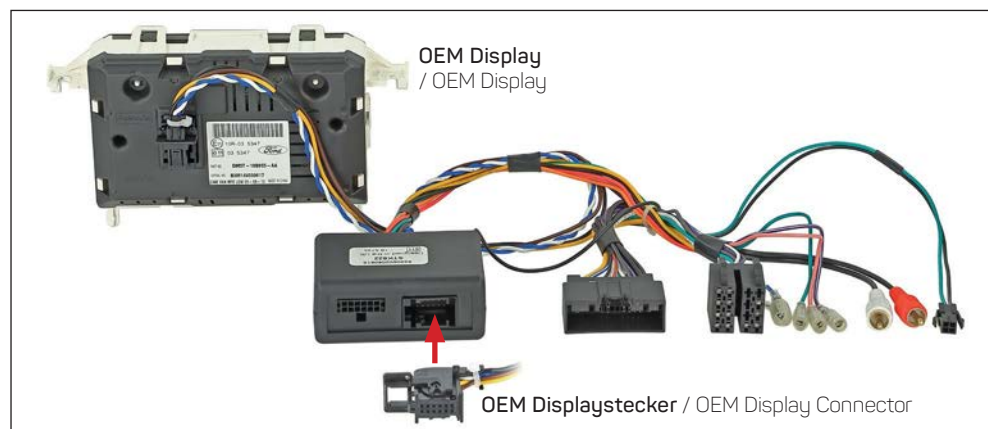

3. Nehmen Sie den Displaystecker aus der Buchse des Interfaces (Auslieferungszustand) und führen Sie das Kabel zur Rückseite des Fahrzeugdisplays. Hier stecken Sie den Displaystecker (vom Interface aus kommend) in die soeben freigewordene Buchse des Ford-OEM-Displays. / Disconnect the display-connector from the socket of the stalk interface (state of delivery) and route the cable to the backside of the original OEM-display. There you have to plug the display connector from the stalk interface into the empty socket of the FORD-OEM-display.

4. Stecken Sie den OEM-Displaystecker in die freigewordene passende Buchse des Lenkradinterfaces. / Plug the OEM display-connector into the empty socket of the stalk interface.

5. Schließen Sie den fahrzeugspezifischen Stecker des Kabelsatzes an den Fahrzeugstecker an / Connect the jack of the interface harness on vehicle side to the jack of the vehicle.

6. Koppeln Sie den radioseitigen Stecker des Kabelsatzes (ISO) mit der ISO Buchse des Nachrüstradios / Link the jack of the interface harness on radio side (ISO) with the ISO socket of the retrofitting radio.

7. Danach nur noch den 14-Pin Microfit Stecker mit dem Lenkradfernbedienungs-Modul zusammen stecken / Connect the 14-Pin microfit jack to the stalk interface.